













gorenje



GT 5-15

RU	Руководство по эксплуатации	3
KK	Пайдалану жөніндегі құралы	10
UK	Інструкція з експлуатації	17
RO	Instrucțiuni de utilizare	24
SR	Uputstva za upotrebu	30

ПРЕДУПРЕЖДЕНИЯ

-  Данный прибор может эксплуатироваться детьми старше 8 лет и лицами с ограниченными физическими, сенсорными и умственными возможностями, а также с недостаточным опытом или знаниями только под присмотром лица, отвечающего за их безопасность или после получения от него соответствующих инструкций, позволяющих им безопасно эксплуатировать прибор.
-  Не позволяйте детям играть с прибором.
-  Очистка и доступное пользователю техническое обслуживание не должно производиться детьми без присмотра.
-  Монтаж должен производиться с соблюдением действующих норм и правил в соответствии с инструкцией производителя квалифицированными специалистами.
-  Для подключения в системы водоснабжения закрытого типа на трубу подачи воды водонагревателя необходимо обязательно установить предохранительный клапан с номинальным давлением 0,6 МПа (6 бар), 0,9 МПа (9 бар) или 1,0 МПа (10 бар) (см. маркировочную табличку), предупреждающий повышение давления в баке более чем на 0,1 МПа (1 бар) относительно номинального.
-  Вода может капать из выпускного отверстия предохранительного клапана, поэтому оно должно оставаться открытым для доступа воздуха.
-  Выпускное отверстие предохранительного клапана должно быть направлено вниз и расположено таким образом, чтобы не допускать замерзания воды.
-  Для правильного функционирования предохранительного клапана необходимо проводить регулярные проверки с целью удаления водного камня и проверки предохранительного клапана на предмет блокировки.
-  Между водонагревателем и предохранительным клапаном запрещается устанавливать запорный клапан, так как он блокирует работу предохранительного клапана!
-  Перед подключением к электросети водонагреватель обязательно следует наполнить водой!
-  На случай отказа термостата водонагреватель оснащен дополнительным термopредохранителем. При отказе термостата в соответствии со стандартами безопасности температура воды в водонагревателе может достигать 130°C. Во время работ по монтажу систем водопровода следует обязательно учитывать указанные температурные перегрузки.
-  В случае отключения водонагревателя от электросети, с целью избежания замерзания, следует слить всю воду из бака.
-  Пожалуйста, не пытайтесь устранить возможные неисправности водонагревателя самостоятельно, а сообщать о них в ближайший уполномоченный сервисный центр.



Изделия произведены из экологически чистых компонентов, что позволяет демонтировать их в конце срока службы наиболее безопасным способом и подвергнуть вторичной переработке.

Вторичная переработка материалов позволяет сократить количество отходов и снизить потребность в производстве основных материалов (например, металла), требующем огромных затрат энергии и соответственно снизить эмиссию вредных веществ. Таким образом благодаря процедурам вторичной переработки сокращается расход природных ресурсов, учитывая, что пластиковые отходы и отходы металлов будут вторично использованы в производственных процессах.

Более подробную информацию о системе утилизации отходов можно получить в региональном центре утилизации или у продавца, продавшего изделие.

Уважаемый покупатель, благодарим Вас за покупку нашего изделия. ПРОСИМ ВАС ПЕРЕД УСТАНОВКОЙ И ПЕРВЫМ ИСПОЛЬЗОВАНИЕМ ВОДОНАГРЕВАТЕЛЯ ВНИМАТЕЛЬНО ПРОЧИТАТЬ ИНСТРУКЦИЮ.

Водонагреватель изготовлен в соответствии с действующими стандартами, испытан и имеет также предохранительный сертификат и сертификат о электромагнитной совместимости. Основные технические характеристики водонагревателя указаны в маркировочной табличке, расположенной между присоединительными шлангами. Подключение к электросети и водопроводу должно осуществляться уполномоченным специалистом. Также сервисное обслуживание, ремонтные работы, удаление накипи, проверку или замену противокоррозионного защитного анода может только уполномоченная сервисная служба.

МОНТАЖ

Водонагреватель может быть установлен в помещениях, защищенных от замерзания, как можно ближе к местам потребления воды. Крепление к стене осуществляется крепежными винтами номинального диаметра 5 мм.

В зависимости от потребностей можно выбрать модель водонагревателя для установки над мойкой (GT 5 O, GT 10 O; GT 15 O) или под мойкой (GT 5 U, GT 10 U; GT 15 U).

Присоединительные и монтажные размеры водонагревателя [мм]

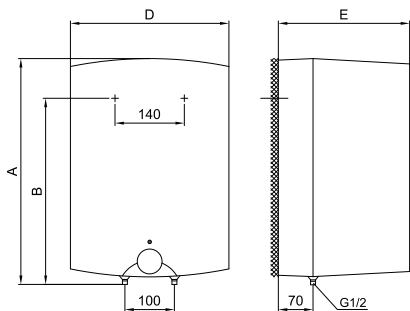

Исполнение над мойкой

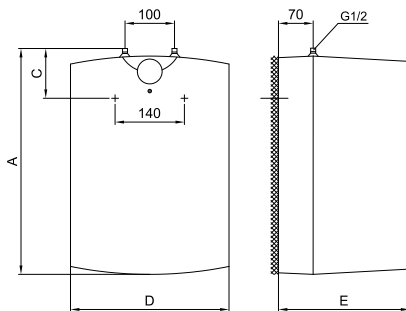

Исполнение под мойкой

	A	B	C	D	E
GT 5 O	396	270		256	260
GT 5 U	396		144	256	260
GT 10 O	500	398		350	265
GT 10 U	500		122	350	265
GT 15 O	500	398		350	310
GT 15 U	500		122	350	310

ПОДКЛЮЧЕНИЕ К ВОДОПРОВОДУ

Трубы подвода и отвода воды обозначены разными цветами. Синий - холодная вода, красный - горячая.

Нагреватель можно подключать к водопроводу двумя способами. Напорная (закрытая) система подключения обеспечивает забор воды в нескольких местах, а безнапорная (открытая) система - только в одном месте. В зависимости от выбранной системы подключения необходимо устанавливать соответствующие смесительные батареи.

В напорной (закрытой) системе подключения необходимо в местах забора воды использовать смеситель с компенсатором давления. На трубу подачи воды с целью обеспечения безопасности во время работы водонагревателя следует установить предохранительный клапан или группу безопасности, предупреждающую повышение давления в более чем на 0,1 МПа (1 бар) относительно номинального. Выпускное отверстие на предохранительном клапане должно всегда оставаться открытым для доступа воздуха. При нагревании давление воды в баке повышается до предела, установленного в предохранительном клапане. Так как обратный слив воды в водопроводную сеть не предусмотрен, вода может капать из выпускного отверстия предохранительного клапана. Эту воду можно направить в слив через сифон, который необходимо разместить под предохранительным клапаном. Сливной шланг под выходным отверстием предохранительного клапана должен быть направлен прямо и вниз, нельзя допускать его замерзания.

Предотвратить капание воды можно путем установки на трубе подачи воды расширительного бака объемом не менее 5% от объема бака водонагревателя. Для обеспечения правильной работы предохранительного клапана необходимо осуществлять периодический контроль – удалять известковый налет и проверять предохранительный клапан на предмет блокировки. В ходе проверки необходимо, изменив положение ручки либо открутив гайки предохранительного клапана (в зависимости от типа клапана), открыть его. При этом через выпускное отверстие клапана должна вытечь вода, что станет показателем его исправности.

В безнапорной (открытой) системе необходимо в месте подачи воды в водонагреватель установить обратный клапан, предупреждающий утечку воды из бака при отсутствии воды в системе. При данной системе подключения допускается монтаж только проточных смесителей. Во время нагрева объем воды в баке водонагревателя увеличивается, при этом вода может капать из трубы смесителя. Предотвратить утечку воды, сильно закручивая кран на смесителе, невозможно, это может привести только к повреждению смесителя.

Безнапорная (открытая) система

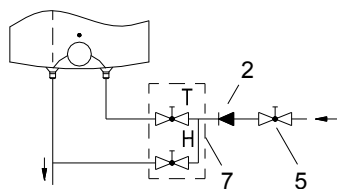

Исполнение над мойкой

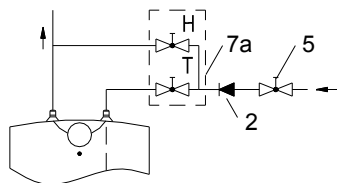

Исполнение под мойкой

Напорная (закрытая) система

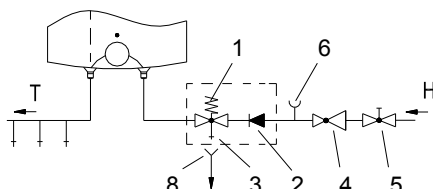

Исполнение над мойкой

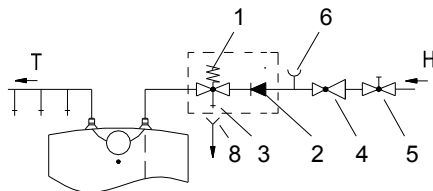

Исполнение под мойкой

ЛЕГЕНДА:

- 1 - Предохранительный клапан
- 2 - Обратный клапан
- 3 - Испытательный клапан
- 4 - Редукционный клапан
- 5 - Запорный клапан
- 6 - Испытательная насадка
- 7 - Проточный смеситель – над мойкой

- 7a - Проточный смеситель – под мойкой
- 8 - Воронка с выпуском
- Н - Холодная вода
- Т - Горячая вода

Между нагревательным элементом и предохранительным клапаном запрещается устанавливать запорный клапан, так как он блокирует работу

предохранительного клапана!

Водонагреватель можно подключать к водопроводной сети дома без редукционного клапана, если давление в сети ниже номинального. Если давление в сети выше номинального, использование редукционного клапана обязательно.

Перед подключением к электросети водонагреватель следует обязательно заполнить водой!

При первом заполнении откройте кран горячей воды на смесителе. Бак будет заполнен, когда вода начнет поступать через сток смесителя.

ПОДКЛЮЧЕНИЕ К ЭЛЕКТРОСЕТИ

Водонагреватель подключается к электросети электрическим кабелем с вилкой. При необходимости заменить сетевой кабель более длинным, поставляемый в комплекте кабель следует отсоединить, а новый соединить с кабельным вводом и прикрутить провода к контактным клеммам. В этом случае водонагреватель следует сначала отключить от электросети. Между водонагревателем и сетью электропитания должно быть предусмотрено устройство, позволяющее полностью отключить прибор от сети.

Подключение водонагревателя к электросети должно осуществляться в соответствии с действующими правилами монтажа электроустановок.

ЛЕГЕНДА:

- 1 - Термостат
- 2 - Биметаллический предохранитель
- 3 - Нагревательный элемент
- 4 - Контрольный индикатор
- 5 - Клемма

- L - Фазовый проводник
- N - Нейтральный провод
- ⊥ - Защитный проводник



Схема электрической цепи

ПРЕДУПРЕЖДЕНИЕ: Перед тем как производить любые действия по уходу, ремонту или очистке обязательно отключите водонагреватель от электросети! Все работы должны осуществляться только квалифицированными специалистами!

ЭКСПЛУАТАЦИЯ И ТЕХНИЧЕСКОЕ ОБСЛУЖИВАНИЕ

После подключения к водопроводной и электрической сети водонагреватель готов для употребления. Вращением ручки на термостате, находящемся на передней стороне защитной крышки выбираете желаемую температуру воды между 25 °С, положение "●" и 75 °С, положение "●". Рекомендуется настройка ручки в положение "е". Такая настройка более экономна, при этой настройке будет температура воды прибл. 55 °С, отделение водяного камня и потеря тепла будут меньше чем при настройках на высшую температуру. Вследствие предохранения возможно установить любую максимальную температуру воды в водонагревателе по следующему поступку:

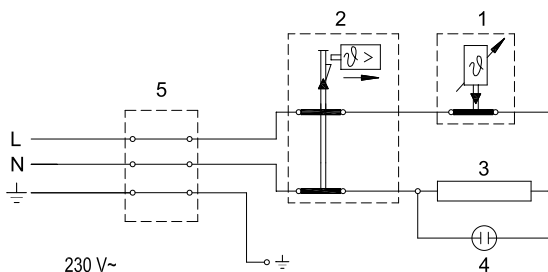
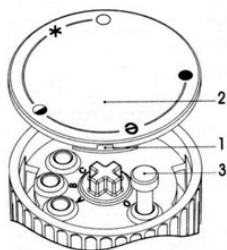

- а) Вставить отвертку в паз 1 и снять крышку регулятора 2,
- б) Ограничитель регулятора 3 установить на желаемую температуру,
 - С: 35 °С
 - В: 45 °С
 - А: 55 °С
 - О: 75 °С
- с) Закрепить крышку регулятора 2 на корпусе регулятора.

Во время работы ТЭНа пока температура воды не достигнет заданного значения или водонагреватель не будет принудительно отключен будет светится контрольный индикатор. Если водонагреватель не планируется использовать в течение длительного времени, в целях предотвращения замерзания регулятор температуры следует установить в положение "*", не отключая водонагреватель от электросети. В этом режиме водонагреватель будет поддерживать температуры воды примерно на уровне 9 °С. В случае отключения водонагревателя от электросети в целях предотвращения замерзания следует слить всю воду из бака. Слив воды из водонагревателя осуществляется через трубу подачи/слива воды.

Внешние поверхности водонагревателя можно очищать неабразивными жидкими чистящими средствами. Не использовать растворителей и агрессивных чистящих средств.

Проведение регулярного технического осмотра способствует длительной и бесперебойной работе водонагревателя. Гарантия на случай подвержения бака коррозии действует только в случае выполнения всех предписанных регулярных проверок износа защитного анода. Интервал между отдельными техническими осмотрами не должен превышать 36 месяцев. Технический осмотр должен осуществляться специалистом авторизованного сервисного центра, который имеет право сделать отметку о его проведении в гарантийном талоне изделия. Специалист во время техосмотра проверяет состояние антикоррозионного защитного анода, и по необходимости удаляет известковый налет, накапливающийся в зависимости от качества, количества и температуры использованной воды на внутренних поверхностях водонагревателя. В

зависимости от состояния Вашего водонагревателя специалист сервисного центра после осмотра даст Вам рекомендацию о сроке проведения следующего техосмотра.

Просим Вас не пытаться отремонтировать водонагреватель самостоятельно, а обращаться в сервисную службу.

ТЕХНИЧЕСКИЕ ХАРАКТЕРИСТИКИ АППАРАТА

Тип		GT 5 O	GT 5 U	GT 10 O	GT 10 U	GT 15 O	GT 15 U
Объем	[л]	5	5	10	10	15	15
Номинальное давление	[МПа (бар)]	0,6 (6) / 0,9 (9) / 1,0 (10)					
Вес/наполненного водой	[кг]	6,8 / 11,8		8 / 18		11 / 26	
Антикоррозийная защита бака		эмалированный / Mg анод					
Присоединительная мощность	[Вт]	2000					
Напряжение	[В~]	230					
Класс защиты		I					
Степень защиты		IP24					
Время нагрева до 75 °С ¹⁾	[мин]	11		22		33	
Количество смешанной воды при 40 °С	[л]	9		18		27	
Потребление элект энергии ²⁾	[кВтч/24ч]	0,25		0,33		0,44	
Габаритные размеры упаковки	[мм]	300x300x440		300x400x530		350x400x530	

1) Время нагрева всего объема водонагревателя с электрическим нагревательным элементом при входящей температуре холодной воды из водопровода 15 °С.

2) Потребление электроэнергии при поддержании постоянной температуры в нагревателе 65 °С и при температуре окружающей среды 20 °С, измерения производились по EN 60379.



ПРОИЗВОДИТЕЛЬ СОХРАНЯЕТ ЗА СОБОЙ ПРАВО НА ВНЕСЕНИЕ ИЗМЕНЕНИЙ, НЕ ВЛИЯЮЩИХ НА ФУНКЦИИ АППАРАТА.

Инструкция по эксплуатации доступна также на веб-сайте производителя:
<http://www.gorenje.com>.

ЕСКЕРТУ

- ⚠ Осы аспапты тек 8 жастан асқан балалар және физикалық, сенсорлық және ақыл-есі шектеулі және тәжірибесі мен білімі жеткіліксіз тұлғалар тек солардың қауіпсіздігіне жауап беретін адамның қарауымен ғана немесе содан аспапты қауіпсіз пайдалануға мүмкіндік беретін тиісті нұсқаулықтарын алғаннан кейін ғана пайдалана алады.
- ⚠ Балаларға аспаппен ойнауға рұқсат етпеңіз.
- ⚠ Тазалауы мен техникалық қызмет көрсетуіне қолжетімділігі балалармен қараусыз жүргізілмеуі керек.
- ⚠ Жинақталуы өндірушінің нұсқаулықтарына сәйкес қолданыстағы нормалар мен ережелерін ұстана отырып білікті мамандармен жүргізілуі керек.
- ⚠ Жабық жүйедегі сумен жабдықтау жүйесіне қосылу үшін сужылытқыштың су жіберу құбырына, нақты қысыммен салыстырғанда бақтағы қысымның 0,1 МПа (1 бар) жоғарыға артуын ескертіп тұратын, нақты қысымы 0,6 МПа (6 бар), 0,9 МПа (9 бар) немесе 1,0 МПа (10 бар) болатын (маркалау тақтайшасына қарСипаты) сақтандырғыш клапанын міндетті түрде орнату керек.
- ⚠ Су сақтандырғыш клапанының шығу саңылауынан тамшылауы мүмкін, сондықтан ол ауаның келуі үшін ашық қалуы керек.
- ⚠ Сақтандырғыш клапанының шығу саңылауы төмен бағытталуы керек және судың қатуын болдырмайтындай етіп орналасуы керек.
- ⚠ Сақтандырғыш клапанының дұрыс жұмыс істеуі үшін су тастарын жою және сақтандырғыш клапанның бұғатталып қалмағандығын бақылау мақсатында үнемі тексеру жүргізіп отыру керек.
- ⚠ Сужылытқышы мен сақтандырғыш клапаны ортасында бекіткіш клапанын орнатуға тыйым салынады, себебі ол сақтандырғыш клапанының жұмысын блоктайды!
- ⚠ Электр желісіне қосу алдында сужылытқышты міндетті түрде суға толтыру қажет!
- ⚠ Термостаттың істен шығуы жағдайында сужылытқыш қосымша термосақтандырғышпен жабдықталған. Термостат істен шыққан уақытта қауіпсіздік стандарттарына сай сужылытқыштағы су температурасы 130 °C -ке дейін жетуі мүмкін. Су құбырлары жүйесін монтаждау барысында жоғарыда көрсетілген шамадан тыс температура салмағын міндетті түрде есепке алу керек.
- ⚠ Сужылытқышты электр желісінен ажыратқан жағдайда, қатып қалуды болдырмау үшін, бақтағы барлық суды төгіп тастау қажет.
- ⚠ Жылу насосының ықтимал ақаулықтарын өздігінен кетіруге тырыспауды, олар туралы жақын жердегі уәкілетті сервистік орталығына хабарлауды өтінеміз.



Өндірілген өнімдер экологиялық таза компоненттерден құралған, жарамдылық қызметтің мерзімінің өтеуі кезеңіндегі, қауіпсіз түрде бөлшектеу және қайта жасап шығаруға қолайлы. Материалдарды қайта жасап шығару кезеңіндегі, қалдықтарды қысқарту және бастапқы материалдардың өнімділік қажеттерін азайту (мысалы металдар), энергиялық қуатты көп мөлшерде қажет ететін және эмиссиялық зиянды заттерді азайту. Сонымен қатар, өнімдерді қайта өңдеу арқылы табиғи ресурстардың шығыны, пластикалық қалдықтар және метал қалдықтары өндірістік үдерісте қайта пайдалануға жарамды. Қалдықтарды кәдеге жарату толығырақ ақпараттарды аймақтық орталықтарда немесе өнімді өнімді сатқан сатушылар, арқылы білуге болады.

Құрметті Сатып алушы, біздің бұйымымызды сатып алғаныңыз үшін Сізге алғысымызды білдіреміз.

СУЖЫЛЫТҚЫШТЫ ОРНАТУ ЖӘНЕ АЛҒАШҚЫ РЕТ ПАЙДАЛАНАР АЛДЫНДА НҰСҚАУЛЫҚТЫ МҰҚИЯТ ОҚЫП ШЫҒУЫҢЫЗДЫ ӨТІНЕМІЗ.

Сужылытқыш қолданыстағы стандарттарға сәйкес әзірленген, сынақталған және сондай-ақ сақтандырғыш сертификаты және электрмагниттік сыйысымдылық сертификаты бар. Аппараттың негізгі сипаттамалары біріктіру шлангаларының арасындағы бар деректер кестесінде көрсетілген. Оны электржелісі мен су құбырына қосуды тек уәкілетті маман ғана орындай алады. Сондай-ақ ішкі жабдықтың сервистік қызмет көрсетуін, қаспағын кетіру, коррозияға қарсы қорғауыш анодын тексеру немесе ауыстыруды тек уәкілетті сервистік қызметі ғана жасай алады.

ЖИНАҚТАУ

Сужылытқышты мұздатпайтын жайға қоса, бірақ пайдалану орнынан алыс емес орнатыңыз. Қабырғаға бекіту нақты диаметрі 5 мм. –ден кем болмайтын бұрама шегелер арқылы жүзеге асырылады.

Сіздің тұтынуыңызға қатысты қолжуғыштың үстінен құрастырылатын сужылытқышының үлгісі (GT 5 O, GT 10 O; GT 15 O) және қолжуғыштың астынан құрастырылатын үлгісінің (GT 5 U, GT 10 U; GT 15 U) арасында таңдай аласыз.

Жылытқыштың біріктіретін және жинақтайтын көлемдері [мм]

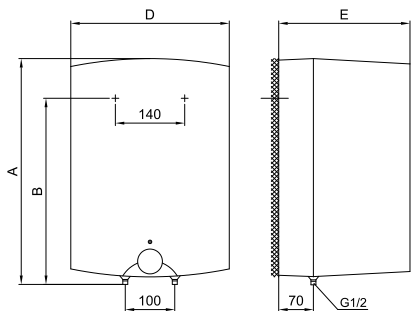

Қолжұғыштың үстінен орындалуы

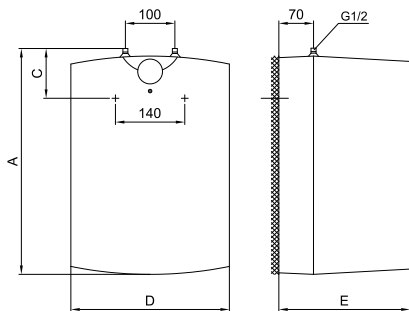

Қолжұғыштың астынан орындалуы

	A	B	C	D	E
GT 5 O	396	270		256	260
GT 5 U	396		144	256	260
GT 10 O	500	398		350	265
GT 10 U	500		122	350	265
GT 15 O	500	398		350	310
GT 15 U	500		122	350	310

СУ ҚҰБЫРЫНА ҚОСЫЛУ

Суды жеткізу және бұру құбырлары әртүрлі түспен көрсетілген. Көк – суық су, қызыл – ыстық су.

Жылытқышты су құбырына екі тәсілмен қосуға болады. Қосудың қысымды (жабық) жүйесі бірнеше жерден судың тартылуын қамтамасыз етеді, ал қысымсыз (ашық) жүйесі – тек бір ғана жерден судың тартылуын қамтамасыз етеді. Қосудың тандалған жүйесіне қатысты тиісті қоспалауыш батареяларын орнату қажет.

Қысымды (жабық) қосу жүйесінде суды тарту орындарына қысым теңестіргіші бар қоспалауыш қолдану қажет. Қауіпсіздікті қамтамасыз ету мақсатында сужылытқыш жұмыс істеп тұрған уақытта су жіберу құбырына, нақты қысыммен салыстырғанда қысымның 0,1 МПа (1 бар) жоғарыға артуын ескертіп тұратын сақтандырғыш клапанын немесе қауіпсіздік тобын орнату қажет. Сақтандырғыш клапанындағы шығару саңылауы ауа кіріп тұруы үшін үнемі ашық болуы тиіс. Жылыту барысында бақтағы су қысымы сақтандырғыш клапанында белгіленген қысым шегіне дейін ғана көтеріледі. Су құбырына судың кері төгілуі қарастырылмағандықтан, сақтандырғыш клапанының шығару саңылауынан су тамшылауы мүмкін. Бұл суды су төгілетін тесікке, сақтандырғыш клапанының астына орнатылуы қажет сифон арқылы төгуге болады. Сақтандырғыш клапанының астына орнатылатын су төгу шлангісі тік және төменге қарай бағытталуы тиіс және оның қатып қалмауына жол берілмеуі тиіс.

Судың тамшылауын болдыртпау үшін, су жіберу құбырына сужылытқыш

бакының көлемінің 5%-нан кем болмайтын көлемдегі кеңейту бағын орнату қажет.

Сақтандырғыш клапанының дұрыс жұмыс істеуін қамтамасыз ету үшін, қақтардан тазартуды және сақтандырғыш клапанның бұғатталып қалмағандығын бақылауды қамтитын мерзімді тексерулерді жүзеге асыру қажет. Тексеру барысында тұтқа күйін ауыстыру немесе сақтандырғыш клапанның сомындарын шешіп алу арқылы (клапан типіне қарай) оны ашу қажет. Мұнымен бірге сақтандырғыш клапанындағы шығару саңылауынан су шығуы қажет, бұл оның дұрыс жұмыс істеп тұрғандығының белгісі болады.

Қысымсыз (ашық) қосу жүйесінде сужылытқыштың су жіберіліп тұратын орнына жүйеде су болмай қалған жағдайда, бактағы судың ағып кетуінің алдын-алатын кері клапан орнату қажет. Мұндай қосу жүйесі барысында тек қана ағынды қоспалауыштарды монтаждауға жол беріледі. Жылыту барысында сужылытқыштағы су көлемі артады, мұнымен қатар су қоспалауыш құбырынан тамшылап тұруы мүмкін. Судың тамшылауын болдыртпау үшін, қоспалауыштағы кранды қатты бұраудың қажеті жоқ, себебі бұл әрекет тек қоспалауыштың зақымдануына әкеліп соғуы мүмкін.

Ашық (ағын) жүйесі

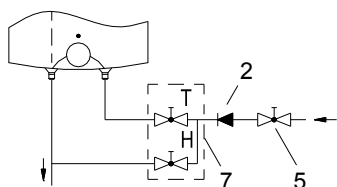

Қолжуғыштың үстінен орындалуы

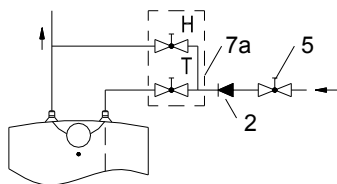

Қолжуғыштың астынан орындалуы

Жабық (жинақтау) жүйесі

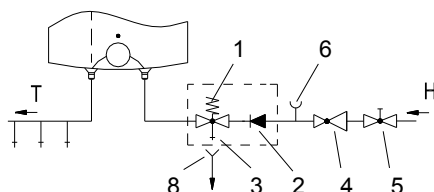

Қолжуғыштың үстінен орындалуы

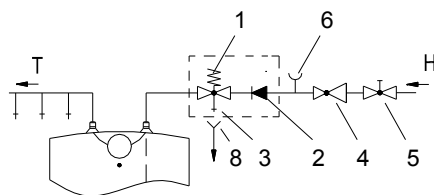

Қолжуғыштың астынан орындалуы

Аңыз:

- 1 - Сақтандырғыш вентилі
- 2 - Қайтарылмайтын вентиль
- 3 - Сынақтау вентилі
- 4 - Қысымның редукциялық вентилі
- 5 - Бекіту вентилі
- 6 - Сынақтау қондыруы
- 7 - Ағын қоспалауыш краны – Қолжуғыш үстінен.

- 7a - Ағын қоспалауыш краны – қолжуғыш астынан
- 8 - Ағынға жалғануы бар құйғыш

- H - Суық су
- T - Жылы су

Жылыту элементі мен сақтандырғыш клапаны арасында жабу клапанын

орнатуға тыйым салынады, себебі ол сақтандырғыш клапанның жұмысын бұғаттайды!

Сужылытқышын су құбыры желісіне, егер желідегі қысымы номмнальдіден төмен болса, редукциондық клапанысыз қосуға болады. Егер желідегі қысымы номинальдіден жоғары болса, редукциондық клапанын пайдалану міндетті.

Электр желісіне қосу алдында сужылытқышты міндетті түрде суға толтыру қажет.

Алғашқы рет толтыру барысында қоспалауыштағы ыстық судың кранын ашыңыз. Су қоспалауыш ауасынан су аға бастаған кезде бак толады.

ЭЛЕКТРЖЕЛІСІНЕ ҚОСУ

Су жылытқыш электржелісіне электрикалық кабельдік штепсель арқылы қосылады.

Электр желісіне қосылу үшін, жаңа немесе ұзын кабельді қолдану қажет, кабель жүргізу, кабель сымдарын клеммаға қыстыру. Бұл жағдайда, сужылытқышты электржелісінен сөндіру қажет. Су жылытқышты электржелісіне қосу әрекет ететін тәртіптері монтаждау электр қондырғыларына сәйкес болуы. Сужылытқыш пен электржелісі ұлттық монтаждау стандарттар мен электржелілік қондырғылары қарастырылған, оның желіден толық сөндіруіне қамтамсыз етеді.

Аңыз:

- 1 - Термостат
- 2 - Жылу сақтандырғышы
- 3 - Жылытқыш
- 4 - Бақылау лампышасы
- 5 - Клемма

- L - Фазалық өткізгіші
- N - Бейтарап өткізгіші
- ⊥ - Қорғауыш өткізгіші

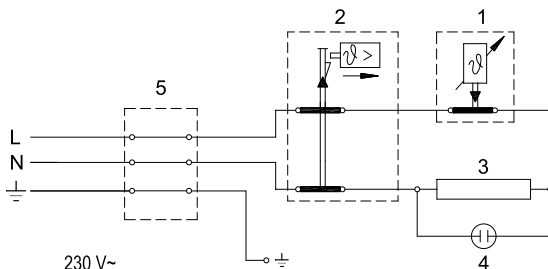

Электр тізбесінің схемасы

НАЗАР АУДАРЫҢЫЗ: Кез-келген күтім, жөндеу және тазарту жұмыстарын орындамас бұрын, міндетті түрде сужылытқышты электр желісінен ажыратыңыз! Барлық әрекеттерді тиісті біліктілікке ие мамандар атқаруы тиіс!

ПАЙДАЛАНУ ЖӘНЕ ТЕХҚЫЗМЕТ КӨРСЕТУ

Су құбыры мен электр желісіне қосқаннан кейін сужылытқышты пайдалануға дайын болады. Қорғауыш қақпағының алдыңғы бетінде орналасқан

термостаттың тұтқасын айналдырумен 25 °С, "●" қалпы және 75 °С, "●" қалпы арасында судың қалаған температурасын таңдайсыз.

Тұтқасын "e" қалпына күйге келтіру ұсынылады. Осындай күйге келтіру неғұрлым үнемді, осындай күйге келтіру барысында судың температурасы шамамен 55°С болады, су тасының бөлінуі және жылу жоғалтуы жоғарғы температураға күйге келтіру барысындағыға қарағанда аз болады. Сақтандыру салдарынан сужылытқышта судың кез келген максимальді температурасын мына әрекет бойынша орнатуға болады:

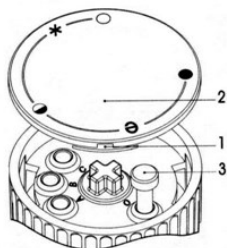

- а) бұрағышты 1 тесікке орнату және кедергі қақпа түймегішті жою 2,
 б) Шектегіш түймегіштегі 3 қалаған температураны орнату,
 С: 35 °С
 В: 45 °С
 А: 55 °С
 О: 75 °С
 с) Кері түймегішті 2 өзінің сыртқы қақпасына орнату.

Электр жылытқыштың жұмысы өзіндік қадағалау лампы көрсетіледі, егерде сужылытқышта арнацы бекітілген температураға дейін қызбаған жағдайда немесе оның толық сөндірмеуіне байланысты. Сужылытқышты аса көп пайдаланбаған жағдайда, суды мұздатуды алдын алу, сонымен қатар, өзіндік * желісіне қондыру қажет.

Осы атап айтылған күйге келтірілген сужылытқыш өзіндік су температурасын шамамен 9 °С қамтамасыз ету. Сужылытқышты электр желісінен ажыратқан жағдайда, сақтық шараларға байланысты судың қатуына байланысты, суды шайып тастау қажет. Ағызушы су құйылысы кезеніндегі сужылытқыш орнатылған құбыр /су құйылысы арқылы қосылады. Ішкі жақтағы сужылытқышты кір жуғыш ерітіндісімен тазалау.

Тұрақты техникалық байқау жүргізу арқылы, сужылытқыштың ұзақ және үздіксіз жұмыс істеуіне өзіндік септігін тигізеді. Бактің коррозияға ұшыраған жағдайда байланысты барлық белгіленген техникалық тексерулер кезеніндегі тозығы жеткен қорғаныш анодын кепілдеме беріледі. Техникалық байқау және оның аралығы 36 айдан кем болмау қажет.

Техникалық байқау тіркелген қызметтік орталықта орындалуы қажет, оның кепілдемелік талонда өнімді бекітуге құқылы. Техникалық байқау кезеніндегі маманы, қорғаныш антикоррозиялық жағдайын тексерістен өткізу және қажет болған жағдайда жиналып қалған әктасты жою, оның сапасына қарамастан, қолданылған судың қысымы мен сужылытқыштың ішкі беттері. Техникалық сервистік орталықтағы маманы, сіздің қолданылған сужылытқышты тексеру кезеніндегі жағдайы, өзіндік ұсыныстарын мен келесі техникалық байқау жүргізу туралы мәлімет беру.

Сужылытқышындағы ықтимал ақаулықтарды өздеріңіз жөндемей, ол туралы уәкілетті жөндеу қызметін хабардар етуді сұраймыз.

АППАРАТТЫҢ ТЕХНИКАЛЫҚ СИПАТТАМАЛАРЫ

Түрі		GT 5 O	GT 5 U	GT 10 O	GT 10 U	GT 15 O	GT 15 U
Көлемі	[л]	5	5	10	10	15	15
Номинальді қысымы	[МПа (бар)]	0,6 (6) / 0,9 (9) / 1,0 (10)					
Салмағы/сумен толтырылған	[кг]	6,8 / 11,8		8 / 18		11 / 26	
Қазанның коррозияға қарсы қорғалуы		эмальданған / Mg анод					
Жалғамалы қуаты	[Вт]	2000					
Кернеу	[В~]	230					
Қорғау класы		I					
Қорғау дәрежесі		IP24					
Жылыту уақыты 75 °C ¹⁾ дейін	[мин]	11		22		33	
Аралас судың мөлшері 40 °C барысында	[л]	9		18		27	
Электрэнергияны тұтыну ²⁾	[кВтч/ 24ч]	0,25		0,33		0,44	
Қаптаманың аумақтық өлшемдері	[мм]	300x300x440		300x400x530		350x400x530	













1) Суық судың су құбырынан 15°C кіріс температурасы барысында электр жылытқыш элементі бар сужылытқышының бүкіл көлемін жылыту уақыты.

2) Жылытқышта 65°C тұрақты температурасын ұстап тұру барысында және қоршаған ортаның 20°C температурасы барысында электрэнергияны тұтыну да өлшеулер EN 60379 бойынша жүргізілген.

ӨНДІРУШІ ҚҰРЫЛҒЫНЫҢ ЖҰМЫС АТҚАРУЫНА ЕШ ӨСЕР ЕТПЕЙТІН
ӨЗГЕРІСТЕРДІ ЕНГІЗУ ҚҰҚЫҒЫНА ИЕ.

Өндірушінің қолдану туралы нұсқаулық <http://www.gorenje.com> веб-сайтта қол жетімді.

ЗАСТЕРЕЖЕННЯ

-  Цей прилад може експлуатуватися дітьми, старшими 8 років, людьми з обмеженими фізичними, сенсорними й розумовими здібностями, а також тими, хто не володіє достатнім досвідом або знаннями, лише під наглядом особи, відповідальної за їхню безпеку, або після надання цієї особою відповідних інструкцій, що гарантують безпечне користування приладом.
-  Не дозволяйте дітям гратися з приладом.
-  Чищення й доступне користувачеві технічне обслуговування не повинні здійснювати діти без нагляду.
-  Прилад призначено для побутового та промислового використання.
-  Монтаж повинні здійснювати кваліфіковані фахівці з дотриманням чинних норм і правил у відповідності до інструкції виробника.
-  Для підключення до системи водопостачання напірного (закритого) типу на трубу подачі води водонагрівача обов'язково слід установити запобіжний клапан з номінальним тиском 0,6 МПа (6 бар), 0,9 МПа (9 бар) або 1,0 МПа (10 бар) (див. таблицю маркування), що дозволяє уникнути підвищення тиску в баку більше, ніж на 0,1 МПа (1 бар) відносно номінального.
-  Вода може капати з вихідного отвору запобіжного клапана, тому він має залишатися відкритим для доступу повітря.
-  Вихідний отвір запобіжного клапана має бути направлений униз і встановлений у такий спосіб, щоб не допускати замерзання води.
-  Для нормального функціонування запобіжного клапана необхідно самостійно проводити регулярні перевірки з метою видалення водного каменя й запобігання блокуванню клапана.
Між водонагрівачем і запобіжним клапаном заборонено встановлювати запірний клапан, оскільки він блокує роботу запобіжного клапана!
-  Перед підключенням до електромережі водонагрівач слід обов'язково наповнити водою!
-  Водонагрівач обладнаний додатковим термозапобіжником, який спрацьовує у разі виходу з ладу термостату. Якщо термостат виходить з ладу, температура води у водонагрівачі може сягати 130 °C . Під час монтажу систем водопроводу слід обов'язково враховувати вказані температурні перенавантаження.
-  У разі відімкнення водонагрівача від електромережі слід злити всю воду з баку з тим, щоб уникнути її замерзання.
-  Будь ласка, не намагайтеся усунути можливі несправності теплового насосу самотужки, а повідомляйте про них найближчий уповноважений сервісний центр.



Прилади виготовлені з екологічно чистих компонентів, що дозволяє демонтувати їх по завершенні терміну придатності у найбільш безпечний спосіб і піддати вторинній переробці.

Вторинна переробка матеріалів дозволяє скоротити кількість відходів і знизити потребу у виробництві основних матеріалів (приміром, металу), що потребує значних енерговитрат, а також, відповідно, зменшити викид шкідливих речовин. Завдяки процедурам вторинної переробки скорочуються витрати природних ресурсів, адже пластикові відходи й відходи металів будуть повторно використані у виробничих процесах.

Докладнішу інформацію про систему утилізації відходів можна отримати в регіональному центрі утилізації або в компанії, що продає даний прилад.

Шановний покупець, ми вдячні Вам за придбання нашої продукції.

ПЕРЕД УСТАНОВКОЮ ТА ПЕРШИМ ВИКОРИСТАННЯМ УВАЖНО ПРОЧИТАЙТЕ ЦЮ ІНСТРУКЦІЮ!

Водонагрівач виготовлений і пройшов перевірку у відповідності до діючих стандартів, що підтверджено Сертифікатом Безпеки та Сертифікатом Електромагнітної Відповідності. Основні характеристики приладу вказані в таблиці даних, яка знаходиться між сполучувальними шлангами. Підключення до водопроводу та електромережі може проводити тільки кваліфікований спеціаліст сервісного центру. Сервісне обслуговування внутрішнього обладнання, усунення нальоту, перевірку або заміну антикорозійного захисного анода може здійснювати тільки фахівець авторизованого сервісного центру.

МОНТАЖ

Встановіть водонагрівач у приміщенні, де температура не опускається нижче 0 °С, недалеко від місця використання. Кріплення до стіни проводиться гвинтами номінальним діаметром не менше 5 мм.

Залежно від Ваших потреб, оберіть модель водонагрівача для монтажу над умивальником (GT 5 O, GT 10 O; GT 15 O) чи модель для монтажу під умивальником (GT 5 U, GT 10 U; GT 15 U).

Приєднувальні і монтажні розміри водонагрівача [мм]

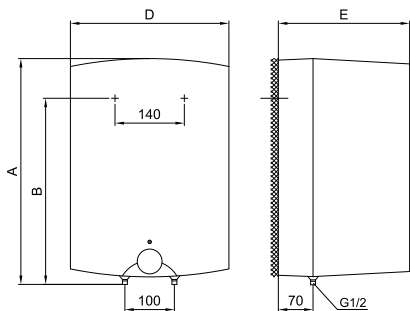

Модель над умивальником

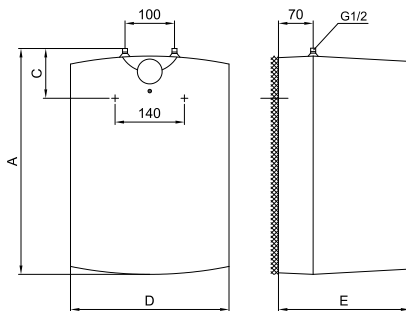

Модель під умивальником

	A	B	C	D	E
GT 5 O	396	270		256	260
GT 5 U	396		144	256	260
GT 10 O	500	398		350	265
GT 10 U	500		122	350	265
GT 15 O	500	398		350	310
GT 15 U	500		122	350	310

ПІДКЛЮЧЕННЯ ДО ВОДОПРОВІДНОЇ МЕРЕЖІ

На трубах водонагрівача кольором позначені вхід і вихід води. Постачання холодної води позначено синім кольором, вихід гарячої позначений червоним. З міркувань безпеки вхідну трубу необхідно обладнати запобіжним клапаном, який запобігає перевищенню номінального тиска в баку більше, ніж 0,1 МПа. Підігрів води у водонагрівачі спричиняє підвищення тиску в баку до рівня, обмеженого запобіжним клапаном. Вода не може повертатися у водопровідну систему, тому результатом цього може бути крапання на виході запобіжного клапана. Цю воду можна спрямувати у каналізаційну мережу, під'єднавши дренажну трубку до запобіжного клапана. Під'єднана трубка до виходу запобіжного клапана, повинна бути встановлена вертикально і не піддаватись впливу низьких температур. У випадку, якщо існуюча система трубопроводу не дозволяє відводити воду, яка крапає, в каналізацію, можна встановити 3-літровий розширювальний контейнер на вхідну трубку водонагрівача. Через кожні 14 днів необхідно переконатися, що зворотний-запобіжний клапан функціонує належним чином. Для перевірки необхідно відкрити вихід зворотного-запобіжного клапана, повернувши важіль або гайку клапана (залежно від його типу). Клапан функціонує нормально, якщо вода тече з вихідного отвору, коли вихід відкритий.

Між водонагрівачем і незворотним-запобіжним клапаном, неможна додатково встановлювати незворотний клапан, тому що це блокуватиме

роботу запобіжного клапана.

Водонагрівач можна підключати до водопровідної мережі в будинку без редуційного клапана, якщо тиск в мережі нижчий за 0,8 МПа. Перед електричним під'єднанням водонагрівач необхідно наповнити водою. При першому наповненні відкрийте кран гарячої води на змішувачі. Коли прилад наповнений, зі змішувача починає литися вода.

Закрита (накопичувальна) система

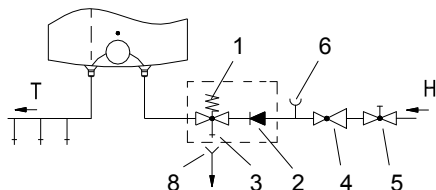

Модель над умивальником

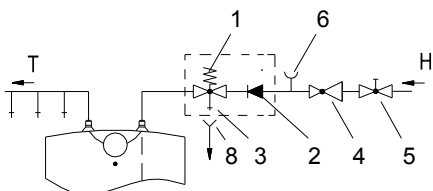

Модель під умивальником

Опис:

1 - запобіжний клапан

2 - зворотній клапан

3 - випробувальний клапан

4 - редуційний клапан тиску

5 - запірний вентиль

6 - тестова насадка

8 - бак-розширювач

H - холодна вода

T - гаряча вода

ПІДКЛЮЧЕННЯ ДО ЕЛЕКТРОМЕРЕЖІ

Підключення водонагрівача до електромережі здійснюється окремим кабелем мережевого живлення з вилкою. Якщо необхідно використати довший мережевий кабель, його слід сполучити з кабельним вводом та прикрутити дроти до контактних клем. У цьому випадку слід відключити водонагрівач від електромережі. Між водонагрівачем і мережею електроживлення потрібно передбачити пристрій, що дозволяє повністю відключити прилад від мережі. Підключення водонагрівача до електромережі слід здійснювати у відповідності до чинних правил монтажу електроустановок.

Опис:

- 1 - Термостат
- 2 - Біметалевий запобіжник
- 3 - Нагрівальний елемент
- 4 - Контрольна лампочка
- 5 - Приєднувальна клема

L - Фаза живлення
 N - Нуль живлення
 ⚡ - Заземлення

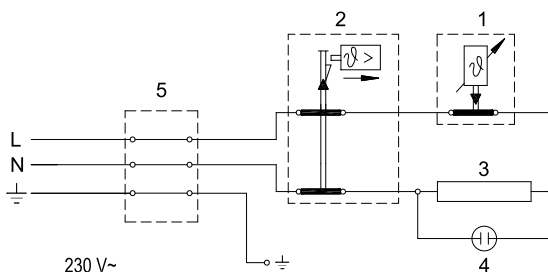

Електросхема

УВАГА! Перед початком ремонту або чищення обов'язково вимкніть водонагрівач з електромережі! Усі дії повинні виконувати фахівці, які мають належну кваліфікацію!

ЕКСПЛУАТАЦІЯ ТА ОБСЛУГОВУВАННЯ

Після підключення до водопровідної та електричної мереж водонагрівач готовий до використання. Обертаючи ручку термостата, що знаходиться на передній стороні захисної кришки, обираємо бажану температуру води від 25 °C (положення "●") до 75 °C (положення "●"). Ми рекомендуємо встановлювати ручку термостата в позицію "e". Така установка є найбільш економічною; температура води при такій позиції ручки буде близько 55 °C, відкладення накипу та теплові втрати будуть значно меншими, ніж при встановленні максимальної температури.

В цілях безпеки можна встановити максимальну температуру води у водонагрівачі наступним чином:

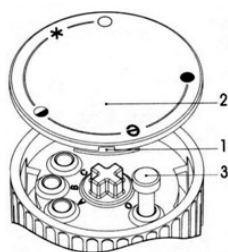

- a) Вставити вивертку до пазу 1 і зняти кришку регулятора 2,
 б) Обмежник регулятора 3 встановити на бажану температуру:
 С: 35 °С
 В: 45 °С
 А: 55 °С
 О: 75 °С
- с) Закріпити кришку регулятора 2 на корпусі регулятора.

Під час роботи ТЕНу, поки температура води не сягне заданого значення або водонагрівач не буде примусово відключений, горітиме контрольний індикатор. Якщо не планується користуватися водонагрівачем упродовж тривалого проміжку часу, щоб запобігти замерзанню, регулятор температури слід установити в положення "*", не відключаючи водонагрівач від електромережі. У такому режимі водонагрівач підтримуватиме температуру води приблизно 9 °С. У разі відключення водонагрівача від електромережі, щоб запобігти замерзанню, слід злити всю воду з баку. Злив води з водонагрівача здійснюється через трубу подачі/відводу води.

Зовнішні поверхні водонагрівача можна очищувати неабразивними рідкими миючими засобами. Не використовувати розчинники та агресивні миючі засоби! Проведення регулярного технічного огляду сприяє довгій та безперебійній роботі водонагрівача. Гарантія на випадок ураження баку корозією чинна лише за умови проведення всіх передбачених регулярних перевірок зношення захисного анода. Інтервал між технічними оглядами не повинен перевищувати 36 місяців. Технічний огляд має здійснювати фахівець авторизованого сервісного центру, який має право поставити позначку про проведення огляду в гарантійному талоні виробу. Під час техогляду фахівець перевіряє стан антикорозійного захисного анода, і, за необхідності, видаляє вапняний наліт, що накопичується на внутрішніх поверхнях водонагрівача залежно від якості, кількості й температури використаної води. Виходячи зі стану Вашого водонагрівача, фахівець сервісного центру по завершенні огляду надасть рекомендацію щодо терміну проведення наступного техогляду.

В жодному разі не намагайтеся здійснювати будь-які спроби ремонту приладу самотужки, зверніться до найближчого авторизованого сервісного центру.

ТЕХНІЧНІ ХАРАКТЕРИСТИКИ

Тип		GT 5 O	GT 5 U	GT 10 O	GT 10 U	GT 15 O	GT 15 U
Об'єм	[л]	5	5	10	10	15	15
Номінальний тиск	[МПа (бар)]	0,6 (6) / 0,9 (9) / 1,0 (10)					
Вага/з водою	[кг]	6,8 / 11,8		8 / 18		11 / 26	
Антикорозійний захист бака		Емальований бак / магнісвий анод					
Потужність електричного нагрівача	[Вт]	2000					
Напруга	[В~]	230					
Класзахисту		I					
Ступіньзахисту		IP24					
Час нагріву до 75 °С ¹⁾	[хв]	11		22		33	
Кількість змішаної води при 40 °С	[л]	9		18		27	
Споживання електроенергії ²⁾	[кВт год./ добу]	0,25		0,33		0,44	
Габаритні розміри упаковки	[мм]	300x300x440		300x400x530		350x400x530	

1) Час нагріву повного об'єму водонагрівача з електричним нагрівальним елементом при вхідній температурі холодної води із водопроводу 15 °С.

2) Споживання електроенергії при підтриманні постійної температури в нагрівачі 65 °С і при температурі оточуючого середовища 20 °С. Обчислення проводились згідно EN 60379.

ВИРОБНИК ЗБЕРІГАЄ ЗА СОБОЮ ПРАВО НА ВНЕСЕННЯ ЗМІН, ЩО НЕ ВПЛИВАЮТЬ НА ФУНКЦІЇ ПРИЛАДУ.

Інструкцію користувача також читайте на веб-сайті виробника:
<http://www.gorenje.com>.

ATENȚIE

⚠ Aparatul poate fi folosit de copii cu vârste de peste 8 ani, de persoane în vârstă și de persoane cu capacități fizice, senzoriale sau mentale reduse, sau de persoane care nu dețin experiența și cunoștințele necesare, doar dacă acestea sunt supravegheate sau instruite cu privire la utilizarea aparatului în condiții de siguranță și dacă înțeleg riscurile potențiale privind folosirea acestuia.

⚠ Copiii nu au voie să se joace cu aparatul.

⚠ Copiii nu au voie să curețe sau să efectueze lucrări de întreținere a aparatului fără a fi supravegheați.

⚠ Instalarea aparatului trebuie să fie efectuată în conformitate cu prevederile în vigoare și instrucțiunile producătorului, de către un instalator sanitar autorizat.

⚠ În cazul sitemului de racordare închis, presurizat, la țeava de alimentare cu apă a boilerului trebuie să se monteze ventilul de siguranță cu presiunea nominală 0,6 MPa (6 bar), 0,9 MPa (9 bar) sau 1,0 MPa (10 bar) (vezi plăcuța inscripționată), care împiedică ridicarea presiunii în rezervor cu mai mult de 0,1 MPa (1 bar) peste valoarea nominală.

⚠ Pentru că din orificiul de evacuare al ventilului de siguranță poate picura apa, acesta trebuie să aibă ieșire la presiunea atmosferică.

⚠ Orificiul de evacuare al ventilului de siguranță trebuie montat pe direcția în jos, într-o zonă ferită de îngheț.

⚠ În vederea asigurării bunei funcționări a ventilului de siguranță trebuie efectuate controale periodice, pentru a se elimina calcarul și a se verifica dacă ventilul de siguranță nu este blocat.

⚠ Nu este permis a se monta un ventil de oprire între elementul de încălzire și ventilul de siguranță, pentru că astfel s-ar elimina protecția la presiune a elementului de încălzire!

⚠ Rezervorul trebuie să fie umplut cu apă înainte de a-l racorda la sursa de alimentare cu energie electrică!

⚠ Boilerul este protejat în cazul defectării termostatului cu ajutorul unei siguranțe termice suplimentare. În conformitate cu standardele de siguranță, în cazul defectării termostatului, apa din boiler poate atinge și temperaturi de până la 130 °C. La racordarea boilerului la instalația sanitară trebuie să se țină seama, că se pot atinge și astfel de temperaturi ale apei.

⚠ Atunci când veți deconecta boilerul de la rețeaua electrică, trebuie să scoateți apa din el în cazul în care există pericolul înghețării acesteia.

⚠ Vă rugăm să nu încercați a repara pe cont propriu eventualele defecte ale rezervorului de apă. Contactați cel mai apropiat furnizor autorizat de servicii de service.



Produsele noastre conțin componente care nu sunt nocive pentru sănătate și pentru mediu și sunt executate astfel încât în ultima fază de viață să le putem descompune și recicla.

Prin reciclarea materialelor reducem cantitatea de deșeuri și reducem nevoia de producere a materialelor de bază (de exemplu a metalelor) ceea ce necesită energie enormă și produce emisii nocive. Prin procedeele de

reciclare reducem de asemenea nevoia de resurse naturale, iar piesele uzate din plastic și metal le putem reintroduce în diverse procese de producție. Pentru mai multe informații privind sistemul de depunere a deșeurilor adresați-vă centrului local pentru depunerea deșeurilor sau vânzătorului de la care a fost cumpărat produsul.

Stimați cumpărători, vă mulțumim că ați achiziționat produsul nostru. VĂ RUGĂM, CA ÎNAINTE DE INSTALAREA ȘI DE PRIMA UTILIZARE A APARATULUI, SĂ CITIȚI CU ATENȚIE URMĂTOARELE INSTRUCȚIUNI.

Acest boiler de apă a fost fabricat în conformitate cu standardele relevante și testat de autoritățile competente după cum se indică în Certificatul de siguranță și în Certificatul de compatibilitate electromagnetice. Caracteristicile tehnice de bază ale acestui produs sunt înscrise pe plăcuța de pe fundul boilerului, de lângă elementul de racordare. Boilerul poate fi conectat la sursele de alimentare cu apă și curent electric doar de către un instalator autorizat. Accesul în interiorul boilerului cu scopul reparării sale sau a îndepărtării calcarului și a inspectării sau înlocuirii anodului de protecție anticorrosivă se poate efectua doar la un atelier de service autorizat.

INSTALARE

Boilerul montati - l într-un loc care nu îngheață însă cât mai aproape de locul de folosire. Fixați-l de perete cu șuruburi de perete cu diametru minim. 5 mm.

Funcție de nevoie dumneavoastră, puteți alege tipul de montare deasupra chiuvetei (GT 5 O, GT 10 O; GT 15 O) sau de montare sub chiuvetă (GT 5 U, GT 10 U; GT 15 U).

Dimensiuni de racordare și montare a boilerului [mm]

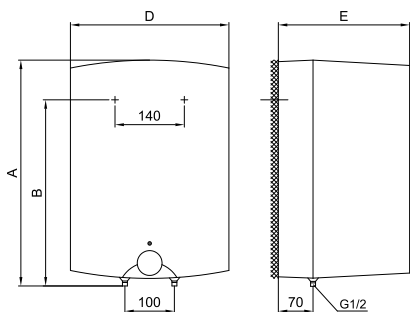

Tipul deasupra chiuvetei

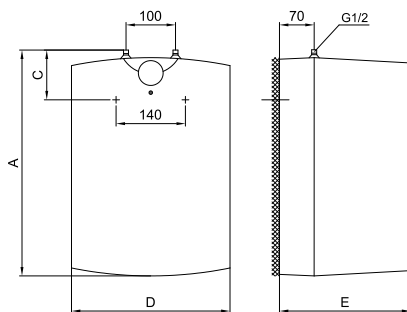

Tipul sub chiuvetă

	A	B	C	D	E
GT 5 O	396	270		256	260
GT 5 U	396		144	256	260
GT 10 O	500	398		350	265
GT 10 U	500		122	350	265
GT 15 O	500	398		350	310
GT 15 U	500		122	350	310

CONECTAREA LA SURSA DE ALIMENTARE CU APĂ

Țevile de alimentare cu apă și de evacuare a apei din boiler sunt marcate cu culori diferite. Țeava de aducțiune a apei reci este marcată cu albastru, iar cea de evacuare a apei calde este marcată cu roșu.

Boilerul poate fi racordat la rețeaua de alimentare cu apă în două moduri. Sistemul de racordare închis, presurizat, facilitează alimentarea cu apă de la mai multe surse. Sistemul de racordare deschis, nepresurizat, facilitează alimentarea cu apă doar de la o singură sursă. Trebuie să se monteze baterii de transvazare adecvate, în funcție de sistemul de de racordare ales.

În cazul sistemului închis presurizat este necesar a folosi baterii de transvazare presurizate. Pentru asigurarea folosirii în siguranță a boilerului, la țeava de alimentare cu apă trebuie să fie instalat un ventil de siguranță sau un dispozitiv de siguranță, care să împiedice mărirea presiunii în rezervor cu peste 0,1 MPa (1 bar) peste valoarea nominală. Orificiul de evacuare al ventilului de siguranță trebuie să aibă în mod obligatoriu ieșire la presiunea atmosferică. Încălzirea apei din boiler duce la creșterea presiunii până la limita fixată prin ventilul de siguranță. Întrucât întoarcerea apei în rețea este împiedicată, se poate întâmpla să înceapă să picure apă din orificiul de scurgere al ventilului de siguranță. Apa rezultată din picurare poate fi deviată în canalul de scurgere, prin intermediul unui element de captare a apei, care va fi plasat sub ventilul de siguranță. Țeava de evacuare a apei conectată la ventilul de siguranță va trebui montată sub acesta, perpendicular pe podea, avându-se grijă ca ea să se afle într-un loc ferit de îngheț.

În cazul în care doriți să împiedicați picurarea apei din ventilul de siguranță, trebuie să montați pe țeava de alimentare cu apă a boilerului un rezervor de expansiune cu volumul minim de 5% din volumul boilerului.

În vederea asigurării bunei funcționări a ventilului de siguranță trebuie efectuate controale periodice, pentru a se elimina calcarul și a se verifica dacă ventilul de siguranță nu este blocat. La efectuarea verificărilor trebuie să deschideți ventilul prin folosirea manetei sau deșurubarea piuliței ventilului (în funcție de tipul ventilului). Prin orificiul de evacuare a ventilului trebuie să curgă apa, aceasta indicând faptul că ventilul funcționează impecabil.

În cazul sistemului deschis nepresurizat, la orificiul de intrare a apei în boiler trebuie să se monteze un ventil unidirecțional, care să împiedice scurgerea apei din rezervor, dacă în rețea nu curge apă. La sistemul de racordare este permis a instala doar o baterie de transvazare. Datorită încălzirii, volumul apei din boiler se mărește, ceea ce provoacă picurarea apei din țeava bateriei de transvazare. Strângerea până la refuz a robinetului nu oprește picurarea, ci dimpotrivă, duce la deteriorarea bateriei.

Sistemul deschis (nepresurizat)

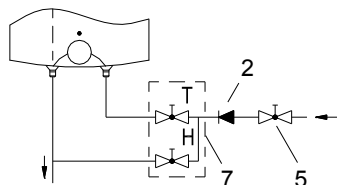

Varianta "deasupra chiuvetei"

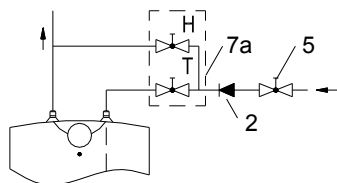

Varianta "sub chiuvetă"

LEGENDĂ:

- 1 - Ventil de siguranță
- 2 - Ventil unidirecțional
- 3 - Ventil de verificare
- 4 - Ventil de reducere a presiunii
- 5 - Ventil de oprire
- 6 - Accesoriu de verificare
- 7 - Bateria de varsare si amestecare (var "deasupra chivetei")

Sistemul închis (presurizat)

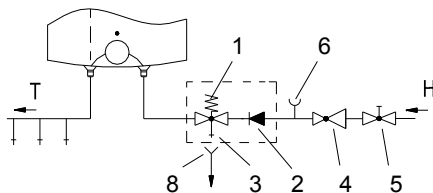

Varianta "deasupra chiuvetei"

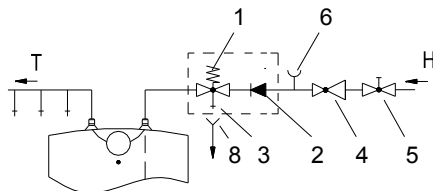

Varianta "sub chiuvetă"

- 7a - Bateria de varsare si amestecare (var "sub chivetea")
- 8 - Pâlnie cu conectare la scurgere

- H - Apă rece
- T - Apă fierbinte

Nu este permis a se monta un ventil de oprire între elementul de încălzire și ventilul de siguranță, pentru că astfel s-ar elimina protecția la presiune a elementului de încălzire!

Rezervorul poate fi racordat la rețeaua locală de alimentare cu apă fără un ventil de reducere a presiunii, dacă presiunea din rețea este mai mică decât presiunea nominală. Dacă presiunea din rețea este mai mare decât presiunea nominală, atunci trebuie instalat un ventil de reducere a presiunii.

Înainte de racordarea la sursa de alimentare cu energie electrică, rezervorul trebuie umplut cu apă.

Când umpleți rezervorul pentru prima dată, deschideți maneta pentru apă caldă de a bateriei de transvazare. Când rezervorul este umplut cu apă, apa începe să curgă prin țeava bateriei de transvazare.

CONECTAREA BOILERULUI LA REȚEAUA ELECTRICĂ

Legarea boilerului la rețeaua electrică se face prin cablul electric cu priză. Dacă legătura la rețeaua electrică folosește cablu nou, mai lung, cablul se fixează în camera (teava) de cable, firele se întorc (învîrt) la agățatoarele de legătură. În acest caz boilerul trebuie izolat de rețeaua electrică.

Branșarea boilerului la rețeaua electrică trebuie efectuată în conformitate cu normele valabile pentru instalațiile electrice. Între boilerul pentru apă și locul în care acesta se instalează definitiv, trebuie să se monteze un dispozitiv de separare a tuturor polilor de rețeaua de alimentare, conform reglementărilor naționale în vigoare.

LEGENDĂ:

- 1 - Termostat
- 2 - Siguranță bimetalică
- 3 - Element de încălzire
- 4 - Lumina de control
- 5 - Terminal de conectare

- L - Conductor activ
- N - Conductor neutru
- ⊕ - Conductor de împământare

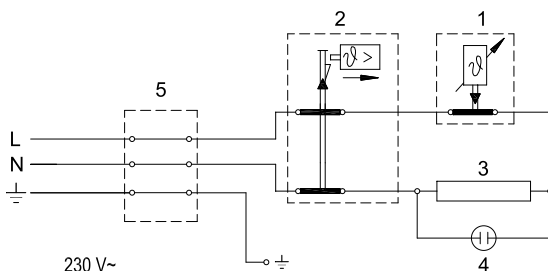

Instalația electrică

ATENȚIE: Înaintea oricărei intervenții în interiorul boilerului acesta trebuie să fie neapărat deconectat de la rețeaua electrică! Intervențiile pot fi efectuate doar de către persoanele autorizate!

FOLOSIREA ȘI ÎNTREȚINEREA

După legare la rețeaua de apă și rețeaua electrică, boilerul este gata de întrebuințare. Cu învrtirea butonului la termostat, care este pe partea din față a carcasei apărătoare, alegeți temperatura dorită a apei între 25 °C, fixarea poziției "●" și 75 °C, fixarea poziției "●". Vă recomandăm fixarea butonului în poziția "e". Această fixare este cea mai economică. În această poziție temperatura apei va fi de aprox. 55 °C, crearea pietrei și pierderea căldurii vor fi mai mici ca la fixarea la temperaturi mai mari. În vederea asigurării securității de funcționare, puteți opta pentru fixarea temperaturii maxime apei din boiler, executând următoarele operații:

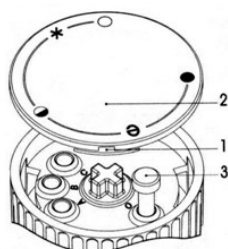

- a) Introduceți șurubelnița în nut 1 și scoateți căpăcelul butonului 2,
- b) Fixați apoi limitatorul butonului 3 în poziția prin care se asigură menținerea temperaturii dorite,
 - C: 35 °C
 - B: 45 °C
 - A: 55 °C
 - O: 75 °C
- c) Reînșurubați căpăcelul butonului 2.

Activitatea încălzitorului electric este atestată de lumina de control, care va lumina pînă cînd apa va atinge temperatura aleasă, sau pînă la stingerea de către dv. a boilerului. Dacă boilerul nu aveți de gînd să - l folosiți timp mai îndelungat, apărați părțile lui componente împotriva înghețării astfel: nu scoateți din priză (nu întrerupeți electrica), iar butonul termostatului fixați - l în poziția "*" în această poziție încălzitorul va menține temperatura apei în jur de 9 °C. Dacă veți întrerupe (scoate din priză)

boilerul de la rețeaua electrică, trebuie ca în caz de pericol de înghețare să evacuați apa din el. Apa se golește din boiler prin intrarea/ieșirea boilerului.

Exteriorul boilerului curățați cu o ușoară concentrație de detergent. Nu folosiți diluanți și materiale de curățare violente.

Prin verificări regulate la service veți asigura funcționarea ireproșabilă și durată de viață lungă a boilerului. Garanția pentru coroziune este valabilă dacă ați făcut controalele regulate stabilite pentru anodul de protecție. Perioada de timp dintre două controale individuale nu trebuie să fie mai lungă de 36 luni. Controalele trebuie să fie efectuate de către service autorizat, care va introduce controlul în foaia de garanție a produsului. Cu ocazia controlului se verifică uzura protecției anticorozive a anodului și la nevoie se îndepărtează calcarul care se adună în interiorul boilerului, funcție de calitatea, cantitatea și temperatura apei utilizate, service-ul, de asemenea după control, funcție de starea stabilită, vă va recomanda data următorului control.

Va rugăm ca eventualele deteriorari la boiler să nu le reparați singuri, ci să apelați la cel mai apropiat serviciu de specialitate!

PROPRIETĂȚILE TEHNICE ALE APARATULUI

Tip		GT 5 O	GT 5 U	GT 10 O	GT 10 U	GT 15 O	GT 15 U
Volum	[l]	5	5	10	10	15	15
Presiune	[[MPa (bar)]	0,6 (6) / 0,9 (9) / 1,0 (10)					
Masa / plin cu apă	[kg]	6,8 / 11,8		8 / 18		11 / 26	
Protecția anticorosivă a rezervorului		Emailat/ Anod Mg					
Consum de energie	[W]	2000					
Voltaj	[V~]	230					
Categoria de protecție		I					
Gradul de protecție		IP24					
Durata de încălzire la 75 °C ¹⁾	[min]	11		22		33	
Cantitatea de apă mixată la 40 °C	[l]	9		18		27	
Consumul de energie ²⁾	[[kWh/24h]	0,25		0,33		0,44	
Dimensiunile ambalajului	[mm]	300x300x440		300x400x530		350x400x530	

1) Durata de încălzire a întregului volum al boilerului cu elemente de încălzire cu imersie electrică prin introducerea temperaturii apei reci de la sursa de alimentare cu apă la 15 °C.

2) Consumul de energie pentru menținerea unei temperaturi stabile a apei din boiler la 65 °C la o temperatură înconjurătoare de 20 °C, măsurată în conformitate cu EN 60379.

NE REȚINEM DREPTUL DE A MODIFICA ACESTE INSTRUCȚIUNI, FĂRĂ A INFLUENȚA ASTFEL ÎN VREUN FEL ASUPRA FUNCȚIONĂRII APARATULUI.

Instrucțiunile de folosire sunt accesibile și pe site-ul companiei noastre:

<http://www.gorenje.com>.

UPOZORENJA!

⚠ Uređaj mogu da koriste deca starija od 8 godina i osobe sa smanjenim telesnim, osetnim ili mentalnim sposobnostima, odnosno nedovoljnim iskustvom ili znanjem samo ako su pod nadzorom ili podučeni o upotrebi aparata na bezbedan način i ako razumeju potencijalne opasnosti.

⚠ Deca ne smeju da se igraju uređajem.

⚠ Čišćenja i održavanja uređaja ne smeju da obavljaju deca bez nadzora.

⚠ Ugradnja mora biti izvedena u skladu sa važećim propisima i prema uputstvima proizvođača. Mora je obaviti stručno osposobljeni monter.

⚠ Kod zatvorenog sistema pritiska, prilikom priključivanja potrebno je na dotočnu cev bojlera obavezno ugraditi sigurnosni ventil sa potrebnim pritiskom 0,6 MPa (6 bar), 0,9 MPa (9 bar) ili 1,0 MPa (10 bar) (vidite tablicu sa natpisom), koji sprečava povećanje pritiska u kotlu za više od 0,1 MPa (1 bar) iznad nazivnog.

⚠ Voda može da kapljea iz odvodnog otvora sigurnosnog ventila, zato odvodni otvor mora da bude otvoren na atmosferski pritisak.

⚠ Ispust sigurnosnog ventila mora da bude postavljen u smeru na dole i na mestu na kome neće smrznuti.

⚠ Za pravilan rad sigurnosnog ventila potrebno je periodično obavljati kontrole, odstranjivati vodeni kamenac i proveravati da sigurnosni ventil nije blokiran.

⚠ Između bojlera i sigurnosnog ventila nije dozvoljeno ugrađivati ventil za zatvaranje, jer time onemogućavate zaštitu bojlera pod pritiskom!

⚠ Pre električnog priključivanja, potrebno je bojler obavezno najpre napuniti vodom!

⚠ Bojler je zaštićen za slučaj otkazivanja radnog termostata dodatnim toplotnim osiguračem. U slučaju otkazivanja termostata, u skladu sa sigurnosnim standardima, voda u bojleru može da dostigne temperaturu i do 130 °C. Prilikom montiranja vodovodnih instalacija, potrebno je obavezno uzeti u obzir da može doći do navedenih temperaturnih preopterećenja.

⚠ Ako bojler isključite iz električne mreže, zbog opasnosti od zamrzavanja, morate da ispustite vodu iz njega.

⚠ Molimo da eventualne kvarove ne popravljate sami nego da o njima obavestite najbližu servisnu službu.



Naši proizvodi su opremljeni komponentama koje nisu štetne po zdravlje i životnu sredinu i napravljeni su tako da ih u njihovoj zadnjoj životnoj fazi možemo što jednostavnije rastaviti i reciklirati.

Reciklažom materijala smanjujemo količine otpadaka i smanjujemo potrebu za proizvodnjom osnovnih materijala (na primer metala) koja zahteva ogromno energije i uzrokuje ispuste štetnih materija. Reciklažnim postupcima tako smanjujemo potrošnju prirodnih resursa jer otpadne delove od plastike i metala ponovo vraćamo u različite proizvodne procese. Za više informacija o sistemu odlaganja otpadaka posetite svoj centar za odlaganje otpadaka ili trgovca, kod koga je proizvod kupljen.

Poštovani kupci, zahvaljujemo vam se što ste kupili naš proizvod. MOLIMO DA PRE MONTAŽE I PRVE UPOTREBE BOJLERA PAŽLJIVO PROČITATE UPUTSTVO.

Bojler je proizveden u skladu sa važećim standardima i zvanično je ispitano, za njega je izdat bezbednosni sertifikat i sertifikat o elektromagnetskoj kompatibilnosti. Njegove osnovne tehničke karakteristike su navedene na natpisnoj pločici koja je zalepljena između priključnih cevi. Priklučenje bojlera na vodovodnu i električnu mrežu može da izvrši samo stručnjak koji je osposobljen za to. Bilo kakav zahvat u unutrašnjost bojlera zbog popravljanja, uklanjanja vodenog kamenca i proveravanja ili zamenjivanja antikorozivne zaštitne anode, može da izvrši samo ovlašćena servisna služba.

MONTAŽA

Bojler ugradite u prostor u kome ne dolazi do zamrzavanja, ali što bliže potrošnim mestima. Na zid ga pričvrstite zidnim šrafovim nominalnog prečnika minimalno 5 mm.

S obzirom na vašu potrebu, možete birati između tipa nad umivaonikom (GT 5 O; GT 10 O; GT 15 O) i tipa pod umivaonikom (GT 5 U; GT 10 U; GT 15 U).

Priključne i montažne mere bojlera [mm]

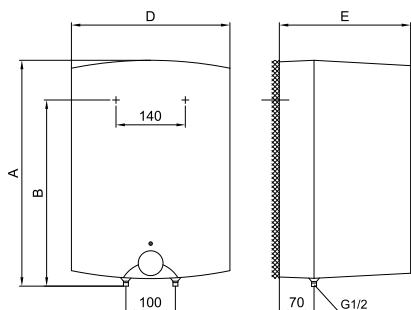

Model nad umivaonikom

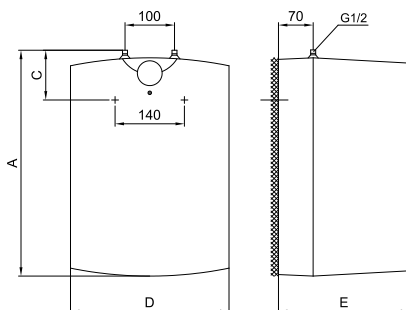

Model pod umivaonikom

	A	B	C	D	E
GT 5 O	396	270		256	260
GT 5 U	396		144	256	260
GT 10 O	500	398		350	265
GT 10 U	500		122	350	265
GT 15 O	500	398		350	310
GT 15 U	500		122	350	310

PRIKLJUČIVANJE NA VODOVOD

Dovod i odvod vode su označeni bojama na cevima bojlera. Dovod hladne vode je označen plavom, a odvod tople vode crvenom bojom.

Bojler možete da priključite na vodovodnu mrežu na dva načina. Zatvoreni sistem (pod pritiskom), omogućava ispuštanje vode na više mesta. Otvoreni, sistem bez pritiska omogućava ispuštanje vode samo na jednom mestu za ispuštanje. S obzirom na sistem priključivanja koji izaberete, morate da ugradite i adekvatnu bateriju za mešanje.

Kod priključivanja pri zatvorenom sistemu pod pritiskom potrebno je na mestima ispuštanja vode upotrebiti baterije za mešanje pod pritiskom. Na dotočnu cev potrebno je, zbog obezbeđivanja sigurnosti popriličkom rada bojlera, ugraditi sigurnosni ventil ili sigurnosnu grupu koja sprečava povećanje pritiska u bojleru za više od 0,1 MPa (1 bar) iznad nominalnog. Otvor za ispuštanje vode na sigurnosnom ventilu mora obavezno da ima izlaz na atmosferski pritisak. Kad se voda u kotlu zagreva, povećava se i pritisak, ali do granice koju dozvoljava sigurnosni ventil. Pošto je vraćanje vode u vodovodnu mrežu blokirano, može doći do kapanja vode iz odlivnog otvora sigurnosnog ventila. Te kapljice vode možete da usmerite u odvod preko posebnog sistema za ispuštanje vode, koji morate da postavite ispod sigurnosnog ventila. Odvodna cev, smeštena ispod elementa za ispuštanje na sigurnosnom ventilu, mora da bude nameštena u smeru pravo nadole i na temperaturi na kojoj ne smrzava.

U slučaju da želite da izbegnete kapanje vode iz sigurnosnog ventila, morate na dotočnu cev bojlera ugraditi ekspanzionu posudu zapremine najmanje 5% od zapremine bojlera.

Za pravilan rad sigurnosnog ventila treba periodično obavljati kontrole, odstranjivati vodeni kamenac i proveravati da sigurnosni ventil nije blokiran. Kod proveravanja, pomicanjem ručke ili odvijanjem matice zavrtnja (zavisno od vrste zavrtnja) otvorite ispuštanje iz sigurnosnog ventila. Pri tome kroz mlaznicu ventila za isticanje mora da proteče voda, kao znak da je ventil besprekoran.

Kod otvorenog sistema bez pritiska potrebno je na ulazu vode u bojler montirati nepovratni ventil, koji sprečava isticanje vode iz bojlera, ako u mreži nestane vode. Kod ovog sistema priključivanja dozvoljeno je montirati samo protočnu bateriju za mešanje vode. U bojleru se zbog zagrevanja povećava zapremina vode, što uzrokuje kapljanje iz cevi baterije za mešanje. Jakim zatezanjem ručice baterije za mešanje nećete sprečiti kapljanje nego možete samo da pokvarite bateriju.

Otvoreni sistem (protočni)

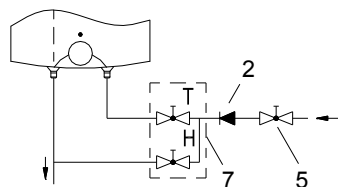

Varijanta iznad umivaonika

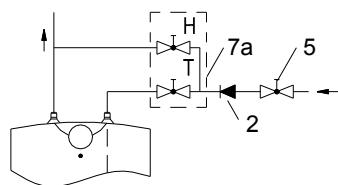

Varijanta ispod umivaonika

Zatvoreni sistem (pod pritiskom)

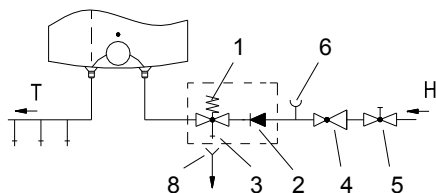

Varijanta iznad umivaonika

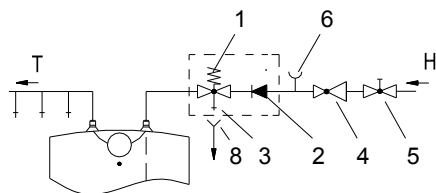

Varijanta ispod umivaonika

Legenda:

- 1 - Sigurnosni ventil
- 2 - Nepovratni ventil
- 3 - Ventil za testiranje
- 4 - Ventil za redukciju pritiska
- 5 - Ventil za zatvaranje
- 6 - Ispitni nastavak
- 7 - Protočna baterija za mešanje - iznad umivaonikom

- 7a - Protočna baterija za mešanje - ispod umivaonikom
- 8 - Cevak sa priključkom na odvod

H - Hladna voda

T - Topla voda

Između bojlera i sigurnosnog ventila nije dozvoljeno ugrađivati ventil za zatvaranje, jer time onemogućavate osiguranje pritiska u bojleru! Bojler možete da priključite na vodovodnu mrežu objekta bez redukcionog ventila ako je pritisak u mreži niži od nominalnog pritiska. Ako pritisak u mreži prevazilazi nominalni pritisak, treba obavezno ugraditi redukциони ventil.

Pre električnog priključivanja, bojler treba obavezno prvo napuniti vodom! Prilikom prvog punjenja, otvorite slavinu za toplu vodu. Bojler je pun kad iz slavine počne da teče voda kroz izlivnu cev baterije za mešanje.

PRIKLJUČIVANJE NA ELEKTRIČNU MREŽU

Priključivanje bojlera na električnu mrežu vrši se preko električnog kabla sa utikačem. Ako se za priključenje na električnu mrežu upotrebi novi, duži kabl, kabl se pričvršćuje u uvodnicu kabla, a žice se priviju na priključne spone. U ovom slučaju, potrebno je bojler odvojiti od električne mreže. Između bojlera i trajne instalacije

ugrađuje se prekidač koji prekida oba pola napajanja. Priklučivanje bojlera na električnu mrežu mora da se odvija u skladu sa standardima za električne instalacije.

Legenda:

- 1 - Termostat
- 2 - Toplotni osigurač
- 3 - Grejač
- 4 - Kontrolna svetiljka
- 5 - Priklučne klemе

L - Faza

N - Nula

⊕ - Uzemljenje

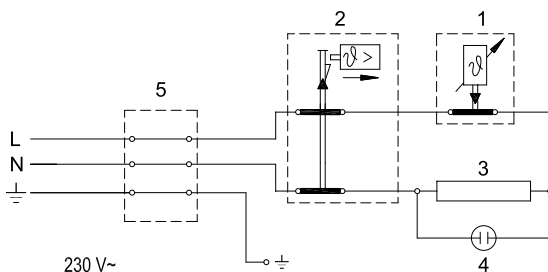

Šema povezivanja električnih provodnika

UPOZORENJE: Pre svake intervencije u unutrašnjosti bojlera, obavezno isključite bojler iz električne mreže! Intervenciju može obaviti samo osposobljeni stručnjak!

UPOTREBA I ODRŽAVANJE

Nakon priključenja na vodovodnu i električnu mrežu grijač je pripravan za upotrebu. Okretanjem dugmeta na termostatu, koji je na prednjoj strani zaštitnog poklopca, birate željenu temperaturu vode između 25 °C, položaj "●" i 75 °C, položaj "●". Preporučujemo namještanje dugmeta na položaj "e"; Takav položaj je najekonomičniji; tada je temperatura vode približno 55 °C, a izlučivanje vodenog kamenca i toplotni gubitak manji su nego kod položaja na višoj temperaturi. Podešavanje željene najveće temperature vode u grijajuću je, iz zaštitnih razloga, moguće prema slijedećem postupku:

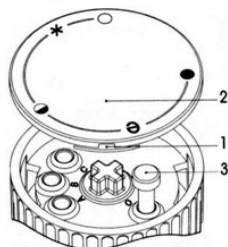

- a) Izvijač stavite u prorez 1 i uklonite poklopac dugmeta 2,
- b) Graničnik dugmeta 3 zatim po želji podesite na željenu temperaturu:

C: 35 °C

B: 45 °C

A: 55 °C

O: 75 °C

- c) Poklopac dugmeta 2 ponovo stavite na kućište dugmeta.

Delovanje električnog grejača pokazuje kontrolna svetiljka, koja svetli sve dok se voda u grejaču ne zagreje do izabrane temperature ili do namenskog isključenja. Ako nemate nameru da koristite bojler duže vremena, zaštitite njegov sadržaj od smrzavanja tako da ne isključujete električnu energiju, a dugme termostata podesite na položaj "*". Na tom podešavanju će bojler održavati temperaturu vode na približno 9 °C. Ukoliko isključite bojler iz električne mreže, morate da ispustite vodu iz njega zbog opasnosti od smrzavanja vode. Voda iz bojlera se prazni kroz dovodnu/

odvodnu cev bojlera.

Spoljašnjost bojlera čistite blagim tečnim sredstvima za čišćenje. Nemojte koristiti razređivače i gruba sredstva za čišćenje.

Efikasno delovanje bez greški i dug životni vek bojlera omogućićete redovnim servisnim pregledima. Za prerđali kotao garancija važi samo ako ste redovno vršili propisane redovne preglede istrošenosti zaštitne anode. Period između pojedinačnih redovnih pregleda ne sme da bude duži od 36 meseci. Preglede mora da obavi ovlašćen serviser koji taj zahvat registruje na garantnom listu proizvođa. Kod pregleda proverava istrošenost protikorozivne zaštitne anode i po potrebi očistiće vodeni kamenac koji se, s obzirom na kvalitet, količinu i temperaturu potrošene vode, skuplja u bojleru. Servisna služba će vam na osnovu utvrđenog stanja preporučiti datum za naredu kontrolu.

Molimo da eventualne kvarove ne popravljate sami nego da o njima obavestite najbližu servisnu službu.

TEHNIČKE KARAKTERISTIKE BOJLERA

Tip		GT 5 O	GT 5 U	GT 10 O	GT 10 U	GT 15 O	GT 15 U
Zapremina	[l]	5	5	10	10	15	15
Nominalni pritisak	[[MPa (bar)]	0,6 (6) / 0,9 (9) / 1,0 (10)					
Masa/napunjen vodom	[kg]	6,8 / 11,8		8 / 18		11 / 26	
Antikorozivna zaštita kotla		emajlirano / Mg anoda					
Snaga električnog grejača	[W]	2000					
Napon napajanja	[V~]	230					
Klasa zaštite		I					
Stepen zaštite		IP24					
Vreme zagrevanja do 75 °C ¹⁾	[min]	11		22		33	
Količina mešane vode na 40 °C	[l]	9		18		27	
Potrošnja energije ²⁾	[kWh/24h]	0,25		0,33		0,44	
Mere ambalaže	[mm]	300x300x440		300x400x530		350x400x530	

1) Vreme zagrevanja punog bojlera električnim grejačem ako je ulazna temperatura vode iz vodovoda 15 °C.

2) Gubici energije prilikom održavanja konstantne temperature vode u bojleru na 65 °C ako je temperatura okoline 20 °C, mereno prema EN 60379.

ZADRŽAVAMO PRAVO NA PROMENE, KOJE NE UTIČU NA FUNKCIONALNOST APARATA.

Uputstvo za upotrebu je na raspolaganju i na našoj internet strani
<http://www.gorenje.com> .

Gorenje Tiki d.o.o.
22300 Стара Пазова, Голубиначки пут бб, Србија

Gorenje Tiki d.o.o.
22300 Стара Пазова, Голубиначки пут бб, Србија

09/2015
444302